

Varenummer: 01010591
 Beskrivelse: Seeger låsering A 42 DIN 471
 Rustfast 411
 Note: Monteres med ZGA tang

Mål

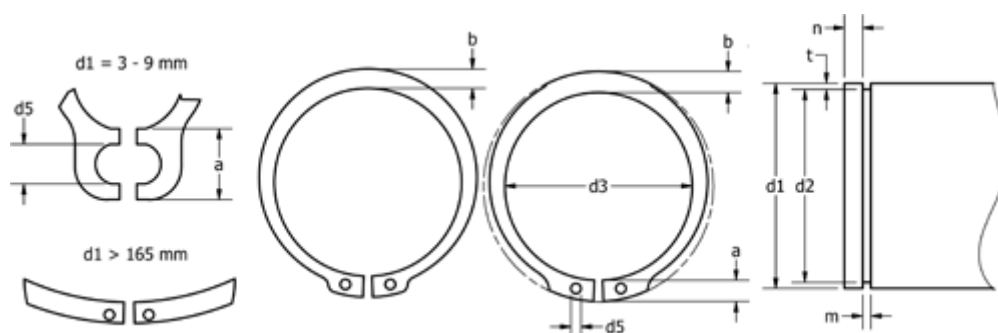

a max	= 6,5	FN kN	= 26.7	s	= 1.75
AN mm ²	= 160.0	FRg kN	= 9.45	t	= 1.25
b	= 4.5	FR kN	= 50.00	Tang	= ZGA-3
Betegnelse	= A42	g	= 2.0	tol	= -0.06
d1	= 42	K kN-mm	= 93.70	tol	= +0,39-0,90
d2	= 39.5	m min	= 1.85	tol	= -0.25
d3	= 38.5	n abl x 1000	= 13.0	vægt kg/1000	= 6.500
d5 min	= 2.5	Nominel træk	= 3.8		